



Зарегистрируйте
свое новое
устройство на MyBosch
сейчас и получите
бесплатные
преимущества:
[bosch-home.com/
welcome](https://bosch-home.com/welcome)



Стиральная машина

WLP20260BL WLP20265BL WLP20266BL WLP2026MBL WLP2026EBL

ru Инструкция по эксплуатации и установке

Ваша новая стиральная машина

Вы приобрели стиральную машину марки Bosch.

Пожалуйста, уделите несколько минут для чтения, чтобы ознакомиться с преимуществами Вашей стиральной машины.

В целях обеспечения соответствия высоким стандартам качества марки Bosch каждая стиральная машина, выпускаемая с нашего завода, прошла тщательную проверку на предмет надежности и безупречной работы.

Дополнительную информацию о наших продуктах, принадлежностях, запчастях и сервисе Вы найдете на нашем сайте в Интернете www.bosch-home.com или получите, обратившись в один из наших центров сервисного обслуживания.

Если инструкция по эксплуатации и установке описывает различные модели, то в соответствующих местах указывается на различия.



Пользоваться стиральной машиной разрешается только после прочтения этой инструкции по эксплуатации и установке!



Правила отображения

Предупреждение!

Комбинация данного символа и сигнального слова указывает на потенциально опасную ситуацию. Несоблюдение может стать причиной

тяжелых травм и даже смерти.

Внимание!

Данное сигнальное слово указывает на потенциально опасную ситуацию. Несоблюдение может нанести ущерб материальным ценностям и окружающей среде.

Указание/рекомендация

Указания по оптимальному использованию прибора/полезная информация.

1. 2. 3. / a) b) c)





Пошаговые действия отображаются посредством цифр либо букв.

■ / -

Перечисления отображаются посредством клетки либо дефиса.

Содержание

	Использование по назначению 4	Сортировка белья 24
	Указания по технике безопасности 5	Подкрахмаливание 25
	Дети/взрослые/домашние животные. . . 5	Окрашивание/отбеливание. 25
	Установка 6	
	Эксплуатация 9	Моющее средство 26
	Обслуживание/уход 11	Правильный выбор моющего средства. 26
	Защита окружающей среды . . . 13	Экономия электроэнергии и моющего средства 26
	Упаковка/отслуживший прибор 13	
	Рекомендации по экономической эксплуатации. 13	Обзор программ 27
	Установка и подключение 13	
	Комплект поставки 13	Предварительные программные установки 29
	Установка 14	Температура 29
	Надежная установка. 14	Скорость отжима 29
	Поверхность для установки стиральной машины 14	Время до окончания 30
	Установка на цоколе или на деревянной опоре 14	
	Встраивание прибора под столешницу или в шкаф в кухонном гарнитуре. . . 15	Дополнительные программные установки 30
	Снятие транспортировочных креплений 15	Speed Perfect 30
	Длина шлангов и кабеля 16	Дополнительное полоскание 31
	Подключение к водопроводу. 16	Предварительная стирка. 31
	Поддача воды 17	
	Слив воды 17	Управление прибором 31
	Слив в умывальник 17	Подготовка стиральной машины. 31
	Слив в сифон 18	Выбор программы/включение прибора 31
	Слив в пластмассовую трубу с резиновой втулкой или в водосток . 18	Изменение предварительных программных установок 31
	Выравнивание 18	Выбор дополнительных программных установок 32
	Подключение к электросети 19	Загрузка белья в барабан 32
	Перед первой стиркой 19	Дозировка и добавление моющего средства и средства по уходу. 32
	Транспортировка 20	Запуск программы 33
	Знакомство с прибором 21	Блокировка включена 34
	Стиральная машина 21	Замачивание 34
	Панель управления. 22	Дозагрузка белья 34
	Дисплей. 23	Изменение программы 35
	Стирка 24	Отмена программы 35
	Подготовка белья 24	Окончание программы с установкой «Без отжима». 35
		Окончание программы 35
		Выгрузить белье/Выключить прибор 35

	Настройки машины	36
	Датчики	36
	Автоматическое изменение программы в соответствии с загрузкой	36
	Система контроля дисбаланса	37
	VoltCheck	37
	Очистка и обслуживание	37
	Корпус машины/панель управления .	38
	Барабан	38
	Удаление накипи	38
	Кювета для моющего средства и корпус	38
	Насос для стирального раствора засорен	38
	Сливной шланг на месте подсоединения к сифону засорен . .	39
	Засорение сетчатого фильтра в шланге для подачи воды	40
	Что делать в случае неисправности?	40
	Аварийная разблокировка	40
	Указания на дисплее	41
	Что делать в случае неисправности? .	42
	Сервисная служба	44
	Нормы расхода	45
	Таблица значений расхода	45
	Технические характеристики .	46
	Гарантия на «Aqua Stop»	46

Использование по назначению

- Данный прибор предназначен для использования только в домашнем хозяйстве.

- Не устанавливайте или не используйте стиральную машину на открытом воздухе и/или в помещениях, где существует угроза замерзания. Оставшаяся в стиральной машине вода может замёрзнуть и привести к повреждению машины. Замёрзшие шланги могут разорваться/растрескаться.
- Данный прибор предназначен исключительно для бытового использования: только для стирки текстильных изделий, пригодных для машинной стирки, и изделий из шерсти, пригодных для ручной стирки (см. ярлык изделия). Любое другое использование считается использованием не по назначению и запрещено.
- Прибор разработан для эксплуатации с использованием холодной водопроводной воды, имеющихся в продаже моющих средств и средств по уходу, пригодных для стиральных машин.
- Данный прибор предназначен для использования на высоте максимум 4000 метров над уровнем моря.

Перед включением прибора:

Проверьте прибор на отсутствие видимых повреждений. Никогда не используйте повреждённый прибор. Обращайтесь с рекламациями к вашему дилеру или в нашу сервисную службу.

Прочитайте внимательно инструкцию по эксплуатации и установке, а также всю прилагаемую к стиральной машине документацию информационного содержания и действуйте в соответствии с приведёнными там указаниями.

Сохраните документацию для дальнейшего использования или для следующего владельца.

Указания по технике безопасности

Следующие предупреждения и правила техники безопасности предусмотрены, чтобы защитить вас от травм и материального ущерба.

Тем не менее, при установке, очистке, обслуживании и эксплуатации прибора всегда следует соблюдать необходимые меры предосторожности.

Дети/взрослые/домашние животные

Предупреждение Опасно для жизни!!

Не позволяйте детям или лицам, которые не могут оценить степень опасности при использовании прибора, эксплуатировать прибор, поскольку это опасно для жизни и может стать причиной травм. Обратите внимание:

- Дети до 8 лет, лица с ограниченными физическими, умственными и психическими возможностями, а также лица, не обладающие достаточными знаниями о приборе, могут использовать прибор только под присмотром лиц, ответственных за их безопасность, или после подробного инструктажа и осознания всех опасностей, связанных с эксплуатацией прибора.
- Не разрешайте детям играть с прибором.
- Не позволяйте детям выполнять работы по очистке или техническому обслуживанию прибора без присмотра ответственных за их безопасность лиц.
- Не подпускайте детей младше 3 лет и домашних животных близко к прибору.
- Не оставляйте около прибора без присмотра детей или лиц, которые не могут оценить степень опасности.

Предупреждение Опасно для жизни!!

Дети могут оказаться запертыми внутри прибора и подвергнуть свою жизнь опасности.

- Не устанавливайте прибор за дверью, если она будет мешать свободному открыванию дверцы прибора.
- Отслужившую машину отключите от сети, **затем** отрежьте сетевой шнур и сломайте замок дверцы прибора.

⚠ Предупреждение
Опасность удушья!

Дети могут во время игры завернуться в упаковку, плёнку и части упаковки или натянуть их себе на голову и задохнуться.

Не позволяйте детям играть с упаковкой, плёнкой и частями упаковки.

⚠ Предупреждение
Опасность отравления!

Моющие средства и средства по уходу могут в случае проглатывания вызвать отравление.

При случайном проглатывании обратитесь за медицинской помощью. Храните моющие средства и средства по уходу в недоступном для детей месте.

⚠ Предупреждение
Опасность ожога!

Во время стирки при высокой температуре стекло дверцы стиральной машины нагревается.

Не позволяйте детям касаться горячей дверцы машины.

⚠ Предупреждение
Раздражение глаз/кожи!

В случае попадания в глаза или на кожу моющих средств или средств по уходу возможно сильное раздражение.

Если моющее средство или средства по уходу попали на глаза/кожу, тщательно промойте их водой. Храните моющие средства и средства по уходу в недоступном для детей месте.

Установка

⚠ Предупреждение
Опасность поражения электрическим током/возгорания/повреждения материала/повреждения машины!

Если машина установлена неправильно, это может быть опасно. Убедитесь в следующем:

- Напряжение в электросети в штепсельной розетке должно соответствовать номинальному напряжению, указанному на машине (на заводской табличке). Общая потребляемая мощность и расчётный ток предохранителей указаны на заводской табличке прибора.
 - Вилка и розетка с защитным контактом должны соответствовать друг другу, и система заземления должна быть правильно смонтирована.
 - При установке необходимо использовать провода с надлежащим поперечным сечением.
 - Сетевая вилка должна быть всегда в открытом доступе. Если это не представляется возможным, для того, чтобы соблюсти соответствующие правила техники безопасности, переключатель (всеполюсный выключатель) должен быть встроен в стационарное оборудование в соответствии с правилами установки электрооборудования.
 - В случае применения устройства защитного отключения используется только тип с таким обозначением: . Только это обозначение гарантирует соблюдение действующих в настоящее время предписаний.
- ⚠ Предупреждение**
Опасность поражения электрическим током/возгорания/повреждения материала/повреждения машины!
Изменение или повреждение сетевого шнура прибора может вызвать поражение током, короткое замыкание или возгорание вследствие перегрева.
Нельзя, чтобы сетевой шнур был согнут, зажат или изменён, а также соприкасался с какими-либо источниками тепла.
- ⚠ Предупреждение**
Опасность возгорания/повреждение материала/повреждение прибора!
Использование удлинителей или тройников может вызвать возгорание вследствие перегрева или короткое замыкание.

Подключайте прибор к сети непосредственно через правильно установленную розетку с заземляющим контактом. Не используйте удлинители, тройники или разветвители.

⚠ Предупреждение
Опасность травмирования/материального ущерба/повреждения прибора!

- Во время работы прибор может вибрировать или перемещаться, что может стать причиной травм или повреждения оборудования. Установите прибор на чистой, ровной и прочной поверхности, с помощью регулируемых ножек установите его ровно, используя уровень для выравнивания.
- При поднятии или перемещении прибора за выступающие детали (например, за дверцу загрузочного люка) они могут сломаться и стать причиной травм. Не перемещайте прибор, держа его за выступающие части.

⚠ Предупреждение
Опасность травмирования!

- Прибор очень тяжёлый. При поднятии прибора существует опасность травмирования в связи с его большим весом. Не поднимайте прибор в одиночку.
- Острые кромки прибора могут травмировать ваши руки. Старайтесь не прикасаться к острым кромкам прибора. Для поднятия прибора используйте защитные перчатки.
- В результате ненадлежащей прокладки шлангов и проводов существует опасность спотыкания и травмирования. Прокладывайте шланги и провода таким образом, чтобы о них никто не спотыкался.

Внимание!

Материальный ущерб/ повреждение прибора

- Слишком низкий или слишком высокий напор воды может отрицательно повлиять на работоспособность прибора, а также может стать причиной материального ущерба или повреждения прибора. Убедитесь, что давление воды в системе водоснабжения составляет мин. 100 кПа (1 бар) и макс. 1000 кПа (10 бар).
- Изменение или повреждение шлангов водоснабжения может стать причиной материального ущерба и повреждения прибора. Нельзя сжимать, зажимать, заменять или изменять шланги водоснабжения.
- Использование неоригинальных шлангов для подключения к водопроводной сети может стать причиной материального ущерба и повреждения прибора. Используйте только входящие в комплект поставки шланги или оригинальные запасные шланги.

- Безопасность прибора во время транспортировки обеспечивают транспортировочные крепления. При эксплуатации прибора с неснятыми транспортировочными креплениями возможно его повреждение. Перед первым использованием прибора обязательно полностью снимите все транспортировочные крепления. Храните крепления в надёжном месте. В целях предотвращения повреждений при последующей транспортировке прибора транспортировочные крепления необходимо перед транспортировкой обязательно установить повторно.

Эксплуатация

Предупреждение

Опасность взрыва/ Опасность возгорания!

Текстильные изделия, обработанные чистящими средствами, содержащими растворители, например, средствами для выведения пятен/промывочным бензином, могут после загрузки привести к взрыву в барабане.

Тщательно прополощите бельё перед стиркой в машине.

**⚠ Предупреждение
Опасность отравления!**

Использование средств для очистки, в состав которых входят растворители, например, промывочный бензин, может привести к образованию ядовитых паров. Не используйте чистящие средства, содержащие растворители.

**⚠ Предупреждение
Опасность травмирования!**

- Если опереться или сесть на открытую дверцу загрузочного люка, прибор может опрокинуться и стать причиной травм. Не опирайтесь на открытую дверцу загрузочного люка.
- Если встать на верхнюю крышку прибора, крышка может сломаться и стать причиной травм. Не становитесь на корпус прибора.
- Не стоит помещать руки в ещё вращающийся барабан: это может стать причиной травм рук. Дождитесь полной остановки барабана.

**⚠ Предупреждение
Опасность ошпаривания!**

Во время стирки при высокой температуре соприкосновение с горячим раствором моющего средства, например, во время откачивания горячего раствора моющего средства в раковину, может привести к ошпариванию. Не касайтесь горячего раствора моющего средства.

**⚠ Предупреждение
Раздражение глаз/кожи!**

При открывании кюветы для моющих средств во время работы машины моющие средства или средства по уходу могут попасть наружу. Если моющее средство или средства по уходу попали на глаза/кожу, тщательно промойте их водой. При случайном проглатывании обратитесь за медицинской помощью.

Внимание!

Материальный ущерб/ повреждение прибора

- Если количество белья в машине превышает максимальную загрузку, машина может работать ненадлежащим образом или же возможно нанесение материального ущерба или повреждение машины.
Не превышайте максимально допустимый объём загрузки сухого белья. Обязательно соблюдайте требования, касающиеся максимальной загрузки, указанные для каждой программы
→ Страница 27.
- Неправильное дозирование моющих и чистящих средств может стать причиной материального ущерба и повреждения прибора.
При дозировании моющих и чистящих средств, а также средств для ухода обязательно соблюдайте рекомендации изготовителя.

Обслуживание/уход

Предупреждение Опасно для жизни!!

Прибор приводится в действие электрическим током. В случае прикосновения к элементам, находящимся под напряжением, существует опасность поражения электрическим током.
Обратите внимание:

- Выключите прибор. Отсоедините машину от сети (выньте вилку из розетки).
- Никогда не прикасайтесь к вилке сетевого кабеля мокрыми руками.
- При извлечении вилки сетевого шнура из розетки тяните только за вилку и никогда не тяните за шнур, иначе он может быть повреждён.
- Нельзя производить технические изменения прибора и его характеристик.
- Ремонтные и другие работы с прибором должны производиться только нашей сервисной службой или квалифицированным электриком. Замена сетевого шнура (если это необходимо) производится также только таким способом.

- Запасной сетевой шнур можно заказать в сервисной службе.

⚠ Предупреждение
Опасность отравления!

Использование средств для очистки, в состав которых входят растворители, например, промывочный бензин, может привести к образованию ядовитых паров. Не используйте чистящие средства, содержащие растворители.

⚠ Предупреждение
Опасность поражения электрическим током/материального ущерба/повреждения прибора!

Проникая в прибор влага может вызвать короткое замыкание. Для очистки прибора ни в коем случае не используйте очистители высокого давления, пароструйные очистители и пистолеты-распылители.

⚠ Предупреждение
Опасность травмирования/материального ущерба/повреждения прибора!

Использование неоригинальных запасных частей и принадлежностей опасно и может стать причиной травм, материального ущерба и повреждения прибора.

В целях безопасности используйте только оригинальные запасные части и принадлежности.

Внимание!
Материальный ущерб/повреждение прибора

Чистящие средства и средства для предварительной обработки белья (например, пятновыводители, спреи для предварительной стирки и т.д.) в случае контакта могут повредить поверхности прибора. Обратите внимание:

- Избегайте контакта данных средств с поверхностями прибора.
- Выполняйте очистку прибора только водой и мягкой влажной тканью.
- Немедленно удаляйте все остатки моющего и распылённого средства.



Защита окружающей среды

Упаковка/отслуживший прибор



Утилизируйте упаковку в соответствии с требованиями охраны окружающей среды. Данный прибор имеет отметку о соответствии европейской директиве 2012/19/EU об отслуживших свой срок электрических и электронных приборах (waste electrical and electronic equipment – WEEE). Данная директива определяет действующие на территории Евросоюза правила возврата и утилизации отслуживших приборов.

Рекомендации по экономичной эксплуатации

- Старайтесь соблюдать указания относительно максимального количества белья для соответствующей программы. Обзор программ
- Стирайте средне загрязненное белье без предварительной стирки.
- **Режим экономии электроэнергии:** Освещение дисплея гаснет спустя несколько минут, **Старт/Пауза** мигает. Чтобы включить освещение, нажмите на любую кнопку. Режим экономии электроэнергии не включается во время выполнения программы.
- Если белье после стирки сохнет в сушильной машине, то выберите скорость отжима в соответствии с инструкцией изготовителя сушильной машины.



Установка и подключение

Комплект поставки

Указание: Проверьте стиральную машину на предмет отсутствия повреждений вследствие транспортировки. Не включать поврежденную стиральную машину. Обращайтесь с рекламациями в магазин, где вы приобрели прибор, или в нашу сервисную службу.

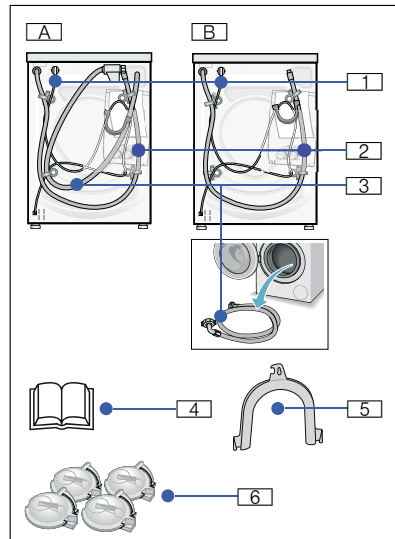

В зависимости от модели:

- | | |
|---|---|
| <input type="checkbox"/> А Аква-стоп | <input type="checkbox"/> 3 Поддача воды |
| <input type="checkbox"/> В Стандарт | <input type="checkbox"/> 4 Инструкция по эксплуатации и установке |
| <input type="checkbox"/> 1 Сетевой кабель | <input type="checkbox"/> 5 Колено для фиксации шланга слива воды |
| <input type="checkbox"/> 2 Слив воды | <input type="checkbox"/> 6 Заглушки |

Для подсоединения шланга слива воды к сифону дополнительно требуется:

1 хомут для шланга, Ø 24–40 мм (в продаже в специализированных магазинах) для подключения к сифону. Подключение к водопроводу → *Страница 16*

Полезные инструменты:

- Уровень для выравнивания → *Страница 18*
- Гаечный ключ с шириной зева
 - SW13: для снятия транспортировочных креплений → *Страница 15*
 - SW17: для регулировки ножек прибора → *Страница 18*

Установка

Указание: Наличие влажности в барабане обусловлено процессом выходного контроля.

Надежная установка

Предупреждение

Опасность травмирования!

- Стиральная машина имеет высокий вес – внимание/опасность при поднятии.
- При поднятии стиральной машины за выступающие детали (напр., загрузочный люк), эти детали могут отломаться и привести к травмам. Не поднимайте стиральную машину за выступающие детали.
- В результате ненадлежащей прокладки шлангов и сетевых проводов существует опасность спотыкания и травмирования. Прокладывайте шланги и провода так, чтобы исключить опасность спотыкания.

Внимание!

Повреждение прибора

- Замерзшие шланги могут порваться/лопнуть. Не устанавливайте стиральную машину в помещениях, где могут возникнуть морозные температуры, и/или на открытом воздухе.
- При поднятии стиральной машины за выступающие детали (напр., загрузочный люк), эти детали могут отломаться и привести к повреждению стиральной машины. Не поднимайте стиральную машину за выступающие детали.

Указание: При наличии сомнений поручите выполнить подключение специалисту.

Поверхность для установки стиральной машины

Указание: Устойчивость требуется в целях предотвращения перемещения стиральной машины по полу!

- Поверхность на месте установки должна быть твердой и ровной.
- Мягкие полы или половые покрытия не пригодны для установки.

Установка на цоколе или на деревянной опоре

Внимание!

Повреждение прибора

Стиральная машина может передвигаться во время отжима и упасть с цоколя. Обязательно закрепить ножки стиральной машины с помощью специальных накладок для крепления. Накладки для крепления: № заказа WMZ2200

Указание: При наличии потолков с деревянными балками:

- Установить стиральную машину, по возможности, в углу помещения.

- Привинтить к полу водостойкую деревянную плиту (толщиной мин. 30 мм).

Встраивание прибора под столешницу или в шкаф в кухонном гарнитуре

Предупреждение

Опасность для жизни!

Прикосновение к элементам, находящимся под напряжением, опасно для жизни.

Не снимайте крышку прибора.

Указания

- Требуется ниша шириной 60 см.
- Устанавливайте стиральную машину только под сплошной столешницей, прочно скрепленной с соседней мебелью.

Снятие транспортировочных креплений

Внимание!

Повреждение прибора

- Безопасность стиральной машины во время транспортировки обеспечивают транспортировочные крепления. Если транспортировочные крепления не будут сняты, то напр., барабан, может получить повреждения во время эксплуатации стиральной машины. Перед первым использованием обязательно полностью снимите все 4 транспортировочных крепления. Храните крепления в надежном месте.

- В целях предотвращения повреждений при последующей транспортировке прибора транспортировочные крепления необходимо перед транспортировкой обязательно вставить на место.

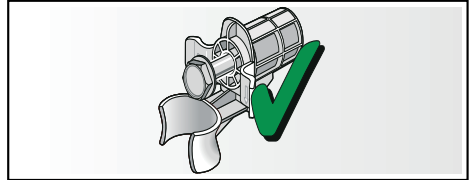

Винты и втулки храните в собранном виде.

1. Извлечь шланги из креплений.
2. Извлечь шланги из колен для фиксации и снять колена.
3. Открутить и снять все 4 винта транспортировочных креплений.

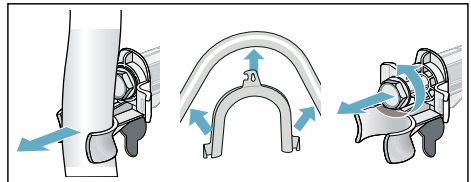

4. Извлечь сетевой кабель из креплений. Снять втулки.

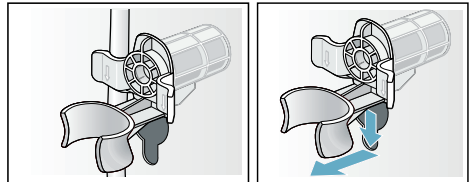

5. Вставить заглушки.

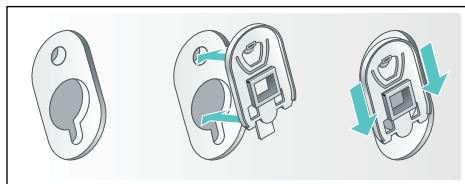
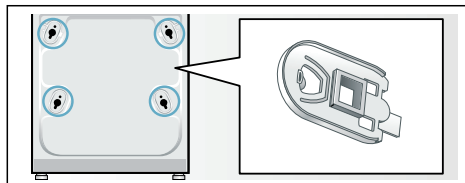

Указание: Зафиксировать заглушки нажатием на стопорные крючки.

Длина шлангов и кабеля

левостороннее подключение

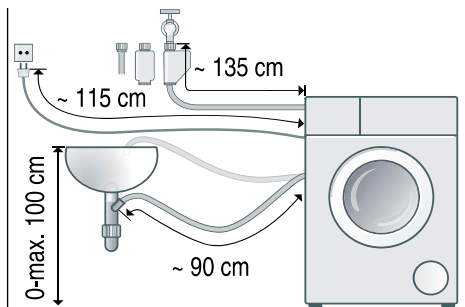

или

правостороннее подключение

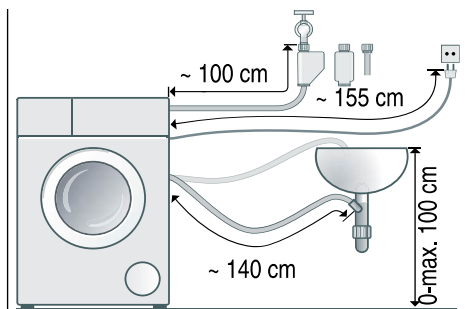

Указание: При использовании держателя шланга сокращается возможная длина шланга!

Рекомендация: В продаже в специализированных магазинах/сервисной службе:

- Удлинитель для шланга «Аква-стоп» или шланга для подачи холодной воды (ок. 2,50 м). Номер для заказа WMZ2381
- Удлиненный шланг для подачи воды (ок. 2,20 м) для модели Стандарт.

Подключение к водопроводу

⚠ Предупреждение
Опасность поражения электрическим током!

При соприкосновении элементов, находящихся под напряжением, с водой существует опасность для жизни. Не погружать в воду защитное устройство «Аква-стоп» (оснащено электрическим клапаном).

Внимание!

Ущерб, причиненный водой

Места подсоединений шланга для подачи воды и шланга слива воды находятся под высоким давлением. Чтобы избежать протечек или ущерба, причиненного водой, обязательно соблюдайте указания в данном разделе.

Указания

- В дополнение к приведенным здесь указаниям могут действовать особые предписания соответствующего предприятия по водо- и электроснабжению.
- Используйте стиральную машину только с холодной питьевой водой.
- Не подключайте стиральную машину к смесителю беззапорного прибора для нагрева воды.

- Используйте только шланг для подачи воды, который входит в комплект поставки или приобретенный в авторизованном специализированном магазине, не используйте использованный шланг для подачи воды!
- При наличии сомнений поручите выполнить подключение специалисту.

Подача воды

Указания

- Шланг для подачи воды нельзя перегибать, зажимать, изменять или перерезать (теряет прочность).
- Резьбовые соединения затягивать только вручную. В результате слишком сильного затягивания резьбовых соединений с помощью инструмента (плоскогубцев) резьба может быть сорвана.

Оптимальное давление воды в водопроводной сети: 100–1000 кПа (1–10 бар)

- Из открытого водопроводного крана вытекает минимум 8 л/мин.
- При более высоком давлении воды следует установить редукционный клапан.

Подключение

Шланг для подачи воды подсоедините к водопроводному крану (3/4" = 26,4 мм) и к прибору (не для моделей с системой «Аква-стоп»):

- Аква-стоп

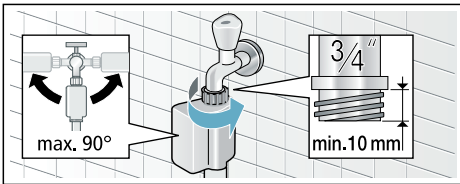

- Стандарт

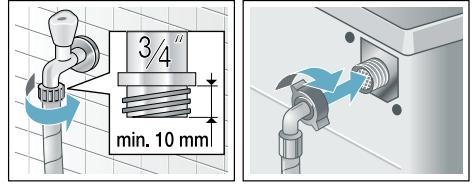

Осторожно открыть водопроводный кран и проверить герметичность в местах соединений.

Указание: Винтовое соединение находится под давлением воды в водопроводе.

Слив воды

Внимание!

Ущерб, причиненный водой

Вытекающая вода может причинить ущерб, если навешенный шланг слива воды выскользнет из умывальника под воздействием высокого давления во время слива воды. Шланг слива воды закрепите так, чтобы он не соскользнул.

Указания

- Шланг слива воды нельзя перегибать и растягивать в длину.
- Разница уровней между местом установки и стоком: мин. 60 см – макс. 100 см

Слив в умывальник

⚠ Предупреждение

Опасность ошпаривания!

При стирке при высокой температуре соприкосновение с горячим стиральным раствором, напр., во время откачивания горячего стирального раствора в умывальник, может привести к ошпариванию. Не касайтесь руками горячего стирального раствора.

Внимание!

Повреждения прибора/текстильных изделий

Если конец шланга слива воды опущен в откачиваемую воду, то вода может закачиваться обратно в прибор, что может привести к повреждениям стиральной машины/текстильных изделий.

Обратите внимание на следующее:

- пробка не должна закрывать сливное отверстие в умывальнике.
- вода должна стекать достаточно быстро.
- конец шланга слива воды не должен погружаться в откачиваемую воду.

Прокладка шланга слива воды:

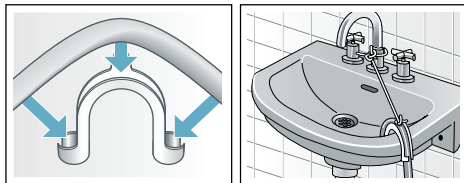

Слив в сифон

Место соединения необходимо закрепить хомутом для шланга, Ø 24–40 мм (в продаже в специализированных магазинах).

Подключение

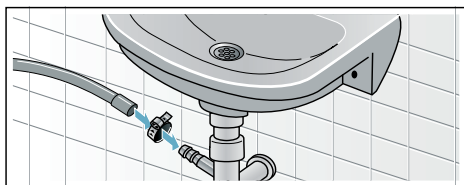

Слив в пластмассовую трубу с резиновой втулкой или в водосток

Подключение

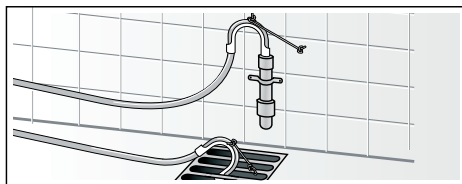

Выравнивание

1. Отвинтить контргайку по часовой стрелке с помощью гаечного ключа.
2. Проверить горизонтальность установки стиральной машины с помощью уровня и, при необходимости, выровнять машину. Отрегулировать высоту, поворачивая ножки прибора.

Указание: Все четыре ножки прибора должны прочно стоять на полу. Стиральная машина не должна шататься!

3. Плотно затянуть контргайки у корпуса. При этом придерживать ножку и не переставлять ее по высоте.

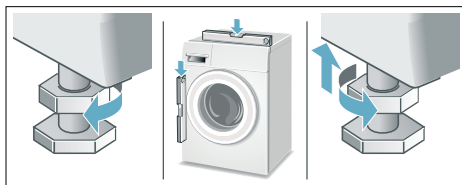

Указания

- Контргайки всех 4 ножек прибора должны быть плотно привинчены к корпусу!
- Сильные шумы, вибрация и перемещение машины по полу могут появиться в результате ненадлежащей калибровки!

Подключение к электросети

Предупреждение Опасно для жизни!

В случае прикосновения к элементам, находящимся под напряжением, существует опасность удара электрическим током.

- Никогда не прикасайтесь к штепсельной вилке мокрыми руками.
- Отсоединяя кабель от сети, держите его только за штепсельную вилку, никогда не тяните за провод, в противном случае он может получить повреждения.
- Ни в коем случае не извлекайте штепсельную вилку из розетки во время эксплуатации.

Соблюдайте следующие указания и убедитесь в том, что:

Указания

- Сетевое напряжение совпадает с величиной напряжения, которая указана на стиральной машине (табличка с техническими характеристиками).
Общая потребляемая мощность, а также расчётный ток предохранителей указаны на заводской табличке машины.
- Подключение стиральной машины осуществляется только к сети переменного тока через розетку с заземляющим контактом, установленную в соответствии с предписаниями.
- Штепсельная вилка и розетка соответствуют друг другу.
- Провода имеют достаточное поперечное сечение.
- Заземляющее устройство установлено надлежащим образом.
- Замена сетевого кабеля (если возникнет необходимость) производится только квалифицированным электриком. Запасной электрический кабель можно приобрести через сервисную службу.

- Не используются многоконтактные штепсели, многогнездные штекерные соединения и удлинительные кабели.
- В случае применения устройства защитного отключения используется только тип с таким обозначением: . Только наличие этого знака гарантирует соответствие действующим в настоящее время правилам.
- Штепсельная вилка всегда доступна. Если это требование не может быть выполнено, для соблюдения соответствующих правил техники безопасности в стационарной проводке необходимо предусмотреть выключатель (2-полюсный), установленный согласно правилам электромонтажа.
- Сетевой кабель нельзя перегибать, зажимать, изменять, перерезать или допускать его прикосновения к источникам тепла.

Перед первой стиркой

Перед выпуском с завода стиральная машина прошла тщательную проверку. Чтобы устранить остатки воды, оставшиеся после проверки, следует выполнить первую стирку **без** белья.

Указания

- Стиральная машина должна быть установлена и подключена в установленном порядке. Установка и подключение → *Страница 13*
 - Никогда не включать поврежденную стиральную машину. Проинформировать вашу сервисную службу. → *Страница 44*
1. Проверить стиральную машину.
 2. Вставить штепсельную вилку в розетку.
 3. Открыть водопроводный кран.
 4. Включить прибор.

- Закрывать дверцу загрузочного люка (не загружать белье!).
 - Выбрать программу **Хлопок**
 - Установить температуру **90 °С**.
 - Открыть кювету для моющих средств.
 - Залить примерно 1 литр воды в ячейку **II**.
 - Заполнить универсальное моющее средство в ячейку **II** в соответствии с рекомендациями изготовителя для легкого загрязнения.
- Указание:** Для предотвращения пенообразования использовать только половину рекомендованного количества моющего средства. Не использовать средство для стирки шерсти или деликатного белья.
- Закрывать кювету для моющих средств.
 - Выбрать **(▶|||) Старт/Пауза**.
 - После окончания программы установить переключатель программ на **Выкл.**

Ваша стиральная машина готова к работе.

Транспортировка

Подготовительные работы:

- Закрывать водопроводный кран.
- Снизить давление воды в шланге для подачи воды. Чистка и техническое обслуживание - Фильтр в шланге для подачи воды → *Страница 40*
- Слить остатки моющего раствора. Чистка и техническое обслуживание - Насос для стирального раствора засорен → *Страница 38*
- Отсоединить стиральную машину от электросети.
- Отсоединить шланги.

Монтаж транспортировочных креплений:

- Снять заглушки и сохранить их. При необходимости использовать отвертку.

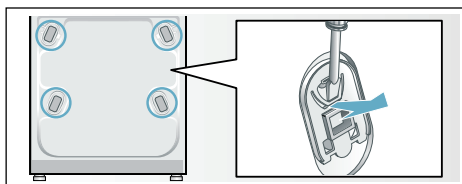

- Вставить все 4 втулки. Зафиксировать сетевой кабель в держателях. Вставить винты и затянуть их.

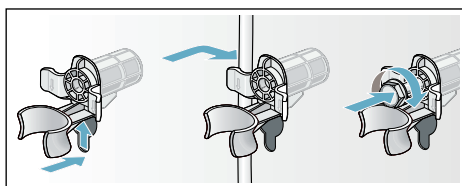
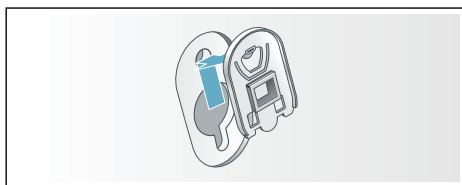

Перед вводом в эксплуатацию:

Указания

- обязательно** снять транспортировочные крепления! → *Страница 15*
- Чтобы предотвратить вытекание в сток неиспользованного моющего средства во время следующей стирки: залить 1 литр воды в ячейку **II** и запустить программу **Отжим/Слив** (если требуется только слив: установить об./мин (скорость отжима) на 0).

Знакомство с прибором

Стиральная машина

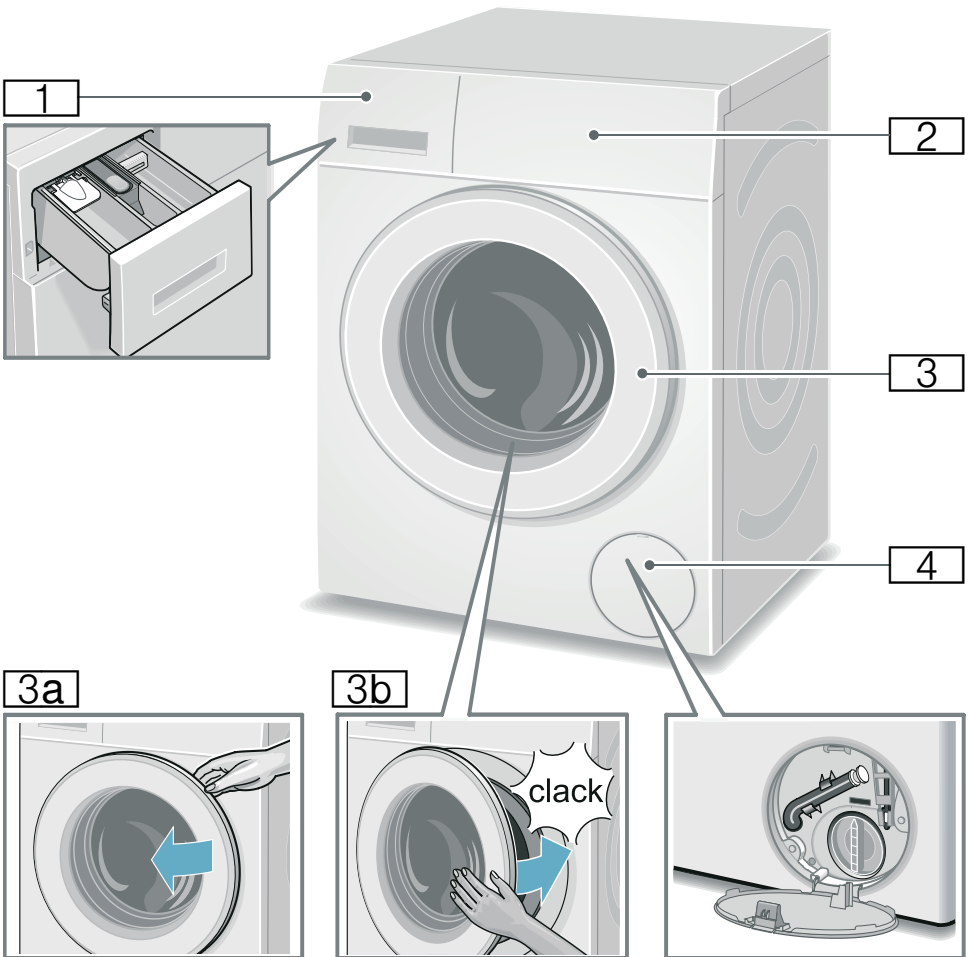

- 1** Кювета для моющих средств → Страница 32
- 2** Элементы управления
- 3** Дверца загрузочного люка с ручкой
- 3a** Открывание дверцы загрузочного люка

- 3b** Закрывание дверцы загрузочного люка
- 4** Крышка отсека для сервисного обслуживания

Панель управления

Панель управления, в зависимости от модели

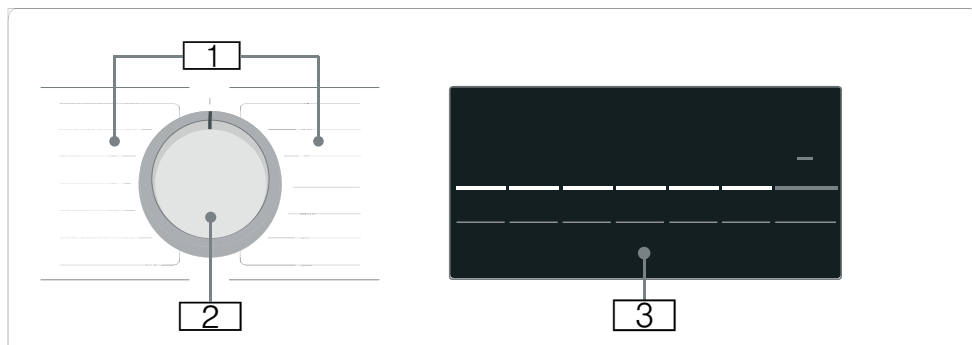

- 1 Программы
Обзор всех программ
→ Страница 27
- 2 Переключатель программ:
 - для выбора программы
 - для включения и выключения стиральной машины (положение Выкл.)
- 3 Дисплей с клавишами и индикациями

Дисплей

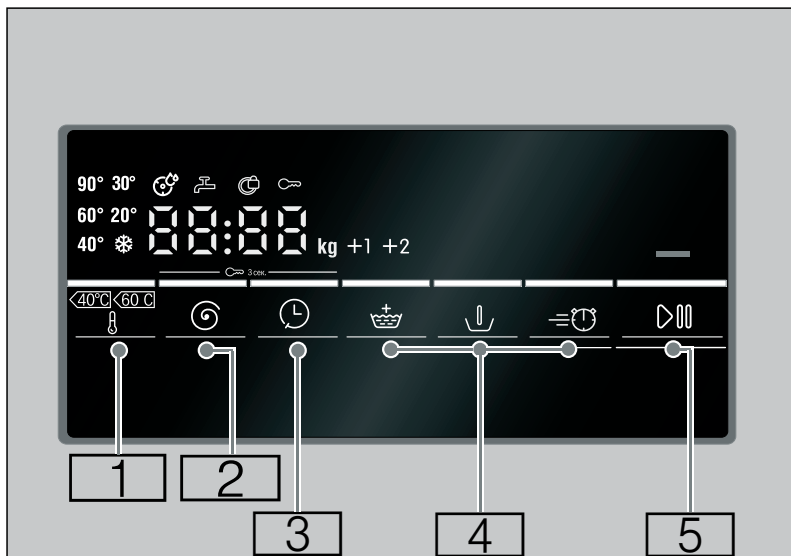

Клавиша	Индикатор	Описание
1		выбираемая Температура ❄ -90 °C в °C; ❄ = холодная
2		выбираемая Скорость отжима ----, 0—1200** ⌚ в об/мин; 0 = без отжима, только слив; ---- = с установкой «Без отжима»
3		Время до окончания например, 2:30 Продолжительность программы после выбора программы в ч:мин. (часы:минуты) 1–24 ⌚ Предв. выбор времени окончания в часах Окончание программы после ... часов
* в зависимости от модели		
** в зависимости от выбранной программы, установок и модели		

Клавиша	Индикатор	Описание
4		Дополнительные программные установки: → Страница 30
	≡⌚	Speed Perfect
	👑	Дополнительное полоскание
	↓	Предв. Стирка*
5	▶⏸	Кнопка для запуска, прерывания (например, дозагрузка белья) и отмены программы
* в зависимости от модели		
** в зависимости от выбранной программы, установок и модели		

Другие сообщения на дисплее

Индикатор	Описание
6,5** кг	Рекомендованная нагрузка
	Этап выполнения программы
End	Окончание программы
----⊙	Окончание программы с установкой «Без отжима»
⊙	Загрузочный люк → "Дозагрузка белья" на страница 34 → "❓ Что делать в случае неисправности?" на страница 40
⚙	Водопроводный кран → "❓ Что делать в случае неисправности?" на страница 40
⊙	Блокировка для безопасности детей → Страница 34 → "❓ Что делать в случае неисправности?" на страница 40
⊙	Индикаторная лампочка программы ⊙ Очистить барабан* → Страница 41 → "⊙ Настройки машины" на страница 36
E: --	Индикация неисправности → "❓ Что делать в случае неисправности?" на страница 40
0-4	Настройка сигнала → "⊙ Настройки машины" на страница 36
* в зависимости от модели	
** в зависимости от выбранной программы, установок и модели	

Стирка

Подготовка белья

Внимание!

Повреждения прибора/текстильных изделий

Посторонние предметы, (например, монеты, канцелярские скрепки, гвозди или булавки и т. п.) могут повредить как бельё, так и детали стиральной машины.

При подготовке белья учитывайте следующие указания:

- Проверьте карманы.

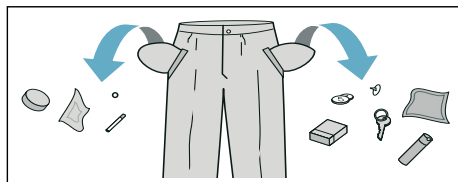

- Проследите, в частности, чтобы в карманах не осталось металлических предметов (скрепок и т.п.).
- Тонкое бельё стирайте в сетке/мешке (чулки, бюстгалтеры и т.п.).
- Застегните молнии и кнопки.
- Вытряхните песок из карманов и отворотов.
- Снимите крючки со штор или свяжите их в сетке/мешке.

Сортировка белья

Сортируйте бельё в соответствии с рекомендациями по уходу и данными изготовителя на этикетках по уходу за изделиями, а также в соответствии с:







- видом ткани/волокна
- цвета

Указание: Бельё может окраситься или недостаточно очиститься.

Стирайте белое и цветное бельё раздельно.

Новое цветное бельё следует стирать первый раз отдельно.

- **Загрязнение**
 Стирайте вместе бельё одной степени загрязнения.
 Информацию о некоторых примерах степени загрязнения см.
 → *Страница 26.*
 - **Лёгкое:** без предварительной стирки, при необходимости выберите установку  **Speed Perfect**
 - **Среднее**
 - **Сильное:** уменьшите объём загрузки и выберите программу с предварительной стиркой
 - **Пятна:** удаляйте/обрабатывайте пятна как можно раньше. Сначала смочите мыльным раствором/не трите. Затем постирайте бельё, выбрав соответствующую программу. Для удаления стойких/засохших пятен может потребоваться несколько стирок.
- Символы на этикетках по уходу за изделиями
Указание: Цифры в символах указывают на максимально допустимую температуру стирки.

-  подходит для обычной стирки; напр., с программой «Хлопок»
-  требуется бережная стирка; напр., с программой «Синтетика»
-  требуется особо бережная стирка; напр., с программой «Тонкое бельё/Шёлк»
-  подходит для ручной стирки; напр., с программой  «Шерсть»
-  не предназначено для машинной стирки.

Подкрахмаливание

Указание: Кондиционер добавлять нельзя.

Подкрахмаливание с использованием жидкого крахмала особенно подходит для программ «Полоскание» и «Хлопок». Загружайте крахмал в ячейку в соответствии с указаниями изготовителя  (при необходимости предварительно вымыть ячейку).

Окрашивание/отбеливание

Машина не рассчитана на окрашивание в промышленных количествах. Соли разъедают поверхности из нержавеющей стали! При использовании красителей соблюдайте указания изготовителя.

В стиральной машине **нельзя** отбеливать бельё!

Моющее средство

Правильный выбор моющего средства

Правильный выбор средства для стирки, температуры и обработки белья зависит от указаний по уходу за изделиями.

- **Универсальное моющее средство с оптическими осветлителями**
подходит для стирки стойкого к кипячению белого белья из льна или хлопка
Программа: Хлопок/
холодная – макс. 90 °С
- **Моющее средство для цветного белья без отбеливателя и оптических осветлителей**
подходит для стирки цветного белья из льна или хлопка
Программа: Хлопок/
холодная – макс. 60 °С
- **Моющее средство для цветного/тонкого белья без оптических осветлителей**
подходит для цветного белья из легких в уходе тканей, синтетики
Программа: Синтетика/
холодная – макс. 60 °С
- **Средство для стирки тонкого белья**
подходит для деликатных тонких изделий, шелка или вискозы
Программа: Тонкое бельё/Шёлк/
холодная – макс. 40 °С
- **Средство для стирки шерсти**
подходит для шерсти
Программа: Шерсть/холодная – макс. 40 °С























Экономия электроэнергии и моющего средства

Вы можете уменьшить расход энергии (путём снижения температуры стирки) и количество моющего средства при стирке белья лёгкой и обычной степени загрязнения:









Экономия	Загрязнение/Указание
<p>Сниженная температура и количество моющего средства в соответствии с рекомендованной дозировкой в зависимости от степени загрязнения</p>  <p>Температура в соответствии с этикетками по уходу за изделиями и количество моющего средства в соответствии с рекомендованной дозировкой/ сильное загрязнение</p>	<p>Лёгкое Загрязнения и пятна не видны. Одежда вобрала запах тела:</p> <ul style="list-style-type: none"> ■ лёгкая летняя/спортивная одежда (после кратковременного ношения), ■ футболки, рубашки, блузки (макс. после однодневного ношения) ■ гостевое постельное бельё и полотенца (после однодневного использования)
	<p>Среднее Видны загрязнения или небольшие пятна:</p> <ul style="list-style-type: none"> ■ футболки, рубашки, блузки (после многократного ношения, с запахом пота), ■ полотенца, постельное бельё (после использования до 1 недели)
	<p>Сильное Видны сильные загрязнения и/или пятна. Пример: кухонные полотенца, детская одежда, рабочая одежда</p>

Указание: При дозировании любых моющих и чистящих средств, средств для ухода обязательно соблюдайте рекомендации изготовителя.
→ Страница 32

Обзор программ

Программа/Вид белья/Указания	Установки
<p>Название программы</p> <p>Краткие разъяснения по поводу программы или текстильных изделий, для которых программа предназначена</p>	<p>макс. загрузка; выбор Температура (* = холодная)</p> <p>выбор скорости отжима**;</p> <p>---- = без отжима</p> <p>выбираемые дополнительные программные установки</p>
<p>Хлопок : ноские текстильные изделия, стойкие к кипячению текстильные изделия из хлопка или льна</p>	<p>макс. 6,5 кг/4 кг*; * - 90 °C</p> <p>----, 400 - 1000 об/мин</p> <p>  </p>
<p> Хлопок Эко : ноские текстильные изделия, стойкие к кипячению текстильные изделия из хлопка или льна</p> <p>Энергооптимизированная стирка за счёт снижения температуры с результатом стирки, аналогичным результату стирки при выборе программы Хлопок.</p> <p>Указание: Температура стирки ниже, чем выбранная температура. При особых требованиях к температуре раствора моющего средства выберите программу Хлопок с более высокой температурой.</p>	<p>макс. 6,5 кг; * - 90 °C</p> <p>----, 400 - 1000 об/мин</p> <p> </p>
<p>Синтетика : текстильные изделия из синтетических или смешанных волокон</p>	<p>макс. 3 кг; * - 60 °C</p> <p>----, 400 - 1000 об/мин</p> <p>  </p>
<p> Шерсть : текстильные изделия для ручной или машинной стирки из шерсти или с шерстью в составе;</p> <p>особенно бережная программа стирки для предотвращения усадки ткани, более продолжительные паузы во время выполнения программы (текстильные изделия лежат в стиральном растворе)</p> <p>Указания</p> <ul style="list-style-type: none"> ■ Шерсть животного происхождения, например ангора, альпака, лама, овечья. ■ Используйте пригодное для машинной стирки моющее средство для шерсти. 	<p>макс. 2 кг; * - 40 °C</p> <p>----, 0 - 800 об/мин</p> <p>-</p>
<p>Супер 30'/15' : очень короткая программа ок. 30 минут, пригодна для небольшого объема легко загрязненного белья.</p> <p>Указание: Более короткая продолжительность программы (ок. 15 минут) при установке функции  SpeedPerfect</p>	<p>макс. 3,5 кг/2 кг*; * - 40 °C</p> <p>----, 400 - 1000** об/мин</p> <p> </p>
<p>Смеш./Быстр : смешанная загрузка текстильных изделий из хлопка и синтетики</p>	<p>макс. 4 кг; * - 60 °C</p> <p>----, 400 - 1000 об/мин</p> <p>  </p>
<p>* уменьшенный объем загрузки при программной установке  SpeedPerfect</p> <p>** макс. скорость отжима в зависимости от модели</p>	

Программа/Вид белья/Указания	Установки
Полоскание : дополнительное полоскание с отжимом	-;- ----, 0 - 1000 об/мин
Отжим/Слив : дополнительный отжим с регулируемой скоростью. Если требуется только слив, установите скорость отжима на 0. Указание: Время до окончания отображается только после запуска программы.	-;- 0 - 1000 об/мин -
Чувствительная : ноские текстильные изделия из хлопка или льна Указание: Подходит, в первую очередь, для стирки с соблюдением высоких требований к гигиене (или стирки белья, предназначенного для особенно чувствительной кожи) благодаря более длительной стирке при определённой температуре, повышенному уровню воды и более длительному полосканию.	макс. 6,5 кг; * - 60 °C ----, 400 - 1000 об/мин
Рубашки/Блузы : немнущиеся верхние рубашки из хлопка, льна, синтетики или смешанных волокон Указание: Рубашки/блузы из шелка стирать в программе «Тонкое бельё/Шёлк».	макс. 2 кг; * - 60 °C ----, 400 - 800 об/мин
Джинсы/Тёмное бельё : темные текстильные изделия из хлопка и синтетики. Указание: Текстильные изделия стирать, вывернув наизнанку.	макс. 2 кг; * - 40 °C ----, 400 - 1000 об/мин
Спортивная : текстильные изделия из микроволокна для спорта и досуга Указания	макс. 2 кг; * - 40 °C ----, 400 - 800 об/мин
<ul style="list-style-type: none">■ Бельё нельзя подвергать обработке кондиционером.■ Перед стиркой тщательно очистите кювету для моющих средств (все ячейки) от остатков кондиционера.	
Пуховики : пригодные для стирки в стиральной машине текстильные изделия с пуховым наполнителем, подушки, одеяла; также вещи с синтетическим наполнением	макс. 1 кг; * - 60 °C ----, 400 - 1000 об/мин
<ul style="list-style-type: none">■ Большие изделия стирайте отдельно.■ Используйте средство для стирки пуховых изделий или тонкого белья.■ Экономно дозируйте средство.■ Не используйте кондиционер.	
Указание: Перед стиркой сверните изделие в рулон и удалите из него воздух, чтобы избежать чрезмерного пенообразования.	
* уменьшенный объем загрузки при программной установке SpeedPerfect	
** макс. скорость отжима в зависимости от модели	

Программа/Вид белья/Указания	Установки
<p> Тонкое бельё/Шёлк: для тонких стирающихся текстильных изделий, например, из шелка, сатина, синтетики или смешанных волокон (таких как шелковые блузки и шали)</p> <p>Указание: Используйте пригодное для машинной стирки моющее средство для тонкого белья и/или шёлка.</p>	<p>макс. 2 кг; * - 40 °C</p> <p>----, 0 - 800 об/мин</p> <p> </p>
<p> Ночная программа: особенно тихая программа для стирки в ночное время, пригодна для текстильных изделий из хлопка, льна, синтетики или смешанных волокон</p> <p>Указания</p> <ul style="list-style-type: none"> ■ Сигнал окончания деактивирован. ■ Конец программы без окончательного отжима. Чтобы перейти к окончательному отжиму, выберите Отжим/Слив. 	<p>макс. 4 кг; * - 60 °C</p> <p>----, 400 - 1000 об/мин</p> <p>  </p>
<p>* уменьшенный объем загрузки при программной установке  SpeedPerfect</p> <p>** макс. скорость отжима в зависимости от модели</p>	

P+ Предварительные программные установки

Предварительные программные установки отображаются на дисплее в соответствии с выбранной программой.

Вы можете изменить предварительные установки.

Для этого нажимайте на соответствующую кнопку до тех пор, пока на дисплее не отобразится нужное значение.

Указание: Для автоматической смены установок на конечные значения нажимайте на кнопку длительное время. Чтобы изменить установки, ещё раз нажмите кнопку.

Обзор всех возможных программных установок содержится во вкладыше к инструкции об эксплуатации и установке.

Температура

( °C)

Кнопка в зависимости от модели

Перед началом и во время выполнения программы в зависимости от этапа выполнения программы можно изменить установленную температуру стирки.

Максимальная устанавливаемая температура зависит от выбранной программы.

Скорость отжима

(

Перед началом и во время выполнения программы в зависимости от этапа выполнения программы можно изменить скорость отжима (в об/мин; обороты в минуту).

Установка 0: без окончательного отжима, только слив воды. Бельё остаётся лежать влажным в барабане, например, при стирке белья, для которого не требуется отжим.

Установка ---: Без отжима = без окончательного отжима. После последнего полоскания бельё остаётся лежать в воде.

Чтобы предотвратить сминание ткани, вы можете выбрать опцию «Без отжима», если бельё не будет вынута из стиральной машины сразу после окончания программы.

Для продолжения/окончания программы нажмите кнопку
→ *Страница 35*

Максимальная скорость зависит от выбранной программы и модели.

Время до окончания

(☺)

Перед запуском программы окончание программы «Время до окончания» можно задать в отложенном режиме на время макс. до 24 часов с интервалом в один час (h = час).

Для этого:

1. Выберите программу.
Отображается время выполнения выбранной программы, например, **2:30** (часы:минуты).
2. Нажимайте кнопку **Время до окончания** столько раз, сколько нужно для появления необходимого количества часов.
3. Нажмите кнопку .
Запускается программа.
На дисплее отображается выбранное количество часов, например, **8h**, и выполняется его обратный отсчёт вплоть до запуска программы стирки. Затем отображается продолжительность программы.

Указание: Продолжительность программы регулируется автоматически во время её выполнения.



На продолжительность программы могут влиять определенные факторы, например:

- программные установки;

- дозировка моющего средства (могут потребоваться дополнительные циклы полоскания вследствие чрезмерного пенообразования);
- объем загрузки/вид ткани (различная степень впитывания воды);
- многократный запуск центрифуги для компенсации дисбаланса (напр., при стирке натяжных простыней);
- колебания напряжения в сети;
- давление воды (скорость налива).

После запуска программы

предварительно установленное количество часов можно изменить следующим образом:

1. Нажмите кнопку .
2. Измените количество часов нажатием кнопки **Время до окончания**.
3. Нажмите кнопку .

После запуска программы, при необходимости, бельё можно доложить или извлечь. → *Страница 34*

Дополнительные программные установки

Обзор всех возможных дополнительных установок содержится во вкладыше к инструкции об эксплуатации и установке.

Фактический набор установок определяется моделью.

Speed Perfect

(=☺)

Для стирки с аналогичными результатами за более короткое время, но с более высоким энергопотреблением по отношению к выбранной программе, без установки (=☺).

Указание: Не превышайте максимальный объем загрузки.

Дополнительное полоскание



Установочные значения:

+1 + 1 цикл полоскания
 +2 + 2 цикла полоскания
 выключено Выполнена отмена установки
 чено

Высокий уровень воды и дополнительные циклы полоскания в зависимости от программы, увеличенная продолжительность программы. Особенно при чувствительной коже и/или в местностях с очень мягкой водой.

Фактическое количество выполненных циклов полоскания зависит от количества циклов базовых установок каждой конкретной программы.

Предв. Стирка



Перед началом основной стирки бельё предварительно стирается раствором моющего средства из ячейки I. Длительность предварительной стирки около 20 минут (в зависимости от модели и загрузки).

Для удаления сильных загрязнений.

Указание: Моющее средство загрузите в ячейки I и II.

Управление прибором

Подготовка стиральной машины

Указание: Стиральная машина **должна быть надлежащим образом**

установлена и подключена. См. начиная с → *Страница 13*

1. Вставьте вилку сетевого шнура в розетку.
2. Откройте водопроводный кран.
3. Откройте дверцу загрузочного люка.
4. Проверьте, всё ли извлечено из барабана. При необходимости извлеките.

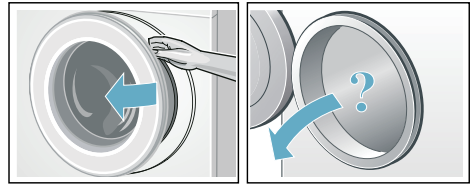

Выбор программы/включение прибора

Указание: Если была активирована блокировка, ее необходимо деактивировать, прежде чем можно будет задать программу.

Выберите нужную программу с помощью переключателя программ. Его можно поворачивать в обоих направлениях.

Прибор включен.

На дисплее отображаются **предварительные настройки** выбранной программы:

- Температура*,
- попеременно — продолжительность программы и максимальная загрузка; а также
- указание расхода энергии*.

Изменение предварительных программных установок

Вы можете использовать предварительные установки для этого цикла стирки или изменить их.

* в зависимости от модели

Нажимайте для этого на соответствующую кнопку до тех пор, пока дисплей не покажет желаемую установку.

Установки активируются без подтверждения.

Они не сохраняются после выключения стиральной машины.

Предварительные программные установки → *Страница 29*

Выбор дополнительных программных установок

Выбрав дополнительные установки, вы можете ещё лучше приспособить процесс стирки к своей партии белья.

Установки можно выбрать дополнительно или отменить выбор в зависимости от этапа выполнения программы .

Индикаторные лампочки кнопок светятся, если установка активизирована.

После выключения стиральной машины установки не сохраняются.

Дополнительные программные установки → *Страница 30*

Загрузка белья в барабан

Предупреждение

Опасность для жизни!!

Текстильные изделия, обработанные чистящими средствами, содержащими растворители, напр., средствами для выведения пятен/бензином для чистки, могут после загрузки привести к взрыву.

Такие текстильные изделия необходимо предварительно тщательно прополоскать вручную.

Указания

- Старайтесь стирать большие и маленькие текстильные изделия вместе. Бельё различной величины лучше распределяется в барабане во время отжима. Отдельные изделия могут привести к значительному дисбалансу.
 - Соблюдайте указанный уровень максимальной загрузки. Слишком большое количество белья ухудшает результат стирки и способствует образованию заломов.
1. Предварительно рассортированное бельё загружайте в барабан стиральной машины в разложенном виде.
 2. Проверьте, не зажато ли бельё между дверцей загрузочного люка и резиновой манжетой, и закройте дверцу загрузочного люка.

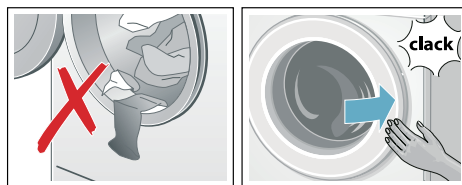

Дозировка и добавление моющего средства и средства по уходу

Внимание!

Повреждение прибора

Чистящие средства и средства для предварительной обработки белья (например, пятновыводители, спреи для предварительной стирки и т. д.) в случае контакта могут повредить поверхности стиральной машины. Избегайте контакта данных средств с поверхностями стиральной машины. При необходимости немедленно вытрите остатки расплывённого средства/капли влажной тканью.

Дозировка

Дозируйте средства для стирки и ухода за бельём в соответствии с:

- жёсткостью воды (соответствующую информацию можно получить на предприятии по водоснабжению),
- указаниями изготовителя на упаковке,
- с количеством белья,
- со степенью загрязнения
→ Страница 26.

Загрузка

Предупреждение

Раздражения глаз и кожи!

Из кюветы для моющих средств при открывании во время работы стиральной машины может брызгать средство для стирки/ухода за бельём. Открывайте кювету осторожно. В случае контакта со средством для стирки/ухода за бельём тщательно промойте глаза или кожу. При случайном проглатывании обратитесь за помощью к врачу.

Указание: Разводите густые кондиционеры и ополаскиватели водой, это поможет предотвратить засорение водопроводной системы стиральной машины.

Заливайте средство для стирки и средство для ухода за бельём в соответствующие ячейки:

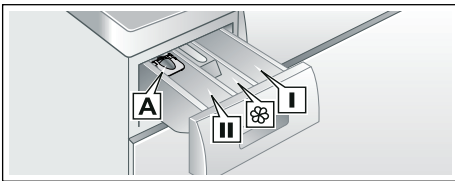

- Клапан **A** Для жидких средств для стирки
- Ячейка **II** Моющее средство для основной стирки, средство для смягчения воды, отбеливатель, соль для выведения пятен

- Ячейка  Кондиционер, крахмал, не превышайте **max**
- Ячейка **I** Моющее средство для предварительной стирки

1. Выдвиньте кювету для моющих средств до упора.
2. Залейте средство для стирки и/или средство для ухода за бельём.
3. Закройте кювету для моющих средств.

Клапан для жидких средств для стирки

Для дозирования жидкого моющего средства установите клапан:

1. Выдвиньте кювету для моющих средств. Прижмите вставку вниз и полностью извлеките кювету.
2. Сдвиньте клапан вперёд, опустите и зафиксируйте.
3. Задвиньте кювету для моющих средств.

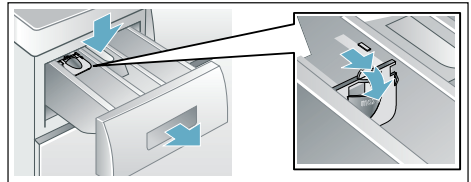

Указание: Не используйте клапан для моющих средств гелевой консистенции и стиральных порошков, а также для программ с предварительной стиркой или с выбранной опцией «Время до окончания».

Запуск программы

Нажмите кнопку . Индикаторная лампочка загорается и программа запускается.

Барабан начинает вращаться и выполняется контроль степени загрузки (продолжительность до 2 минут, для некоторых программ вода в стиральную машину в этот момент не поступает).

Указание: Для запуска программы нажимайте кнопку  немного дольше. Это помогает предотвратить нежелательный запуск программы кратким нажатием.

Во время выполнения программы на дисплее отображается время окончания, а после начала стирки — продолжительность, а также символы стадии выполнения программы.

Дисплей → Страница 23

Если вы хотите предотвратить случайное изменение программы, включите блокировку для безопасности детей, как описано ниже.



Блокировка включена

( 3 сек.)

Можно предотвратить случайное изменение установленных функций стиральной машины. С этой целью активируйте блокировку для безопасности детей.

Для **активации/деактивации** одновременно нажмите кнопки **Скорость отжима** и

Время до окончания и удерживайте их в течение прим. 3 секунд. На дисплее появляется символ .

-  Горит непрерывно: блокировка для безопасности детей активирована.
-  Мигает: блокировка для безопасности детей активирована, переключатель программ был переключен. Чтобы деактивировать блокировку, установите переключатель программ на исходную программу. Символ снова горит непрерывно.

Указание: Чтобы избежать прерывания программы, не переводите переключатель программ в положение «Выкл».

Указание: Блокировка для безопасности детей остаётся активной после выключения машины. При необходимости запуска новой

программы её всегда необходимо деактивировать.

Замачивание

После выбора нужной программы можно замочить бельё:

1. Загрузите в ячейку II средство для замачивания или моющее средство в соответствии с указаниями изготовителя.
2. Нажмите клавишу . Запускается программа.
3. Примерно через 10 минут нажмите клавишу  для остановки программы.
4. После необходимого времени замачивания снова нажмите на клавишу  для продолжения или изменения программы.

Указания

- Загрузите бельё одного цвета.
- Дополнительного моющего средства не требуется – раствор для замачивания используется для стирки.



Дозагрузка белья

После запуска программы, при необходимости, бельё можно доложить или извлечь.

Для этого нажмите кнопку .

Индикаторная лампочка кнопки  мигает и машина проверяет, возможна ли дозагрузка.

Если на дисплее:

- не горит символ , дозагрузка возможна;
- горит символ , дозагрузка невозможна.

Для продолжения программы выберите кнопку . Программа автоматически продолжается.

Указания

- При дозагрузке белья не оставляйте надолго дверцу загрузочного люка открытой: с белья может стекать вода.
- При высоком уровне воды, высокой температуре, а также во время вращения барабана дверца загрузочного люка остаётся закрытой из соображений безопасности и дозагрузка невозможна.

Изменение программы

1. Нажмите кнопку ▷∞.
2. Выберите другую программу.
3. Нажмите кнопку ▷∞. Новая программа начинается сначала.

Отмена программы

Для программ с высокой температурой стирки:

1. Нажмите клавишу ▷∞.
2. Для охлаждения белья: нажмите **Полоскание** .
3. Нажмите клавишу ▷∞.

Для программ с низкой температурой стирки:

1. Нажмите клавишу ▷∞.
2. Выберите **Отжим/Слив**  (если требуется только слив: установите об./мин (скорость отжима) на - 0 -).
3. Нажмите клавишу ▷∞.

Окончание программы с установкой «Без отжима»

На дисплее отображается ---- , и индикатор клавиши ▷∞ мигает.

Продолжите программу, нажав клавишу ▷∞ или выбрав скорость отжима.

Закончите программу, установив переключатель программ на **Отжим/Слив**  (если требуется только слив: установите об./мин

(скорость отжима) на - 0 -) и затем нажмите клавишу ▷∞.

Окончание программы

По окончании отжима, барабан совершает несколько вращательных движений для разрыхления белья, в результате чего уменьшается количество складок, если белье не сразу будет извлечено из машины, и происходит отлипание белья от стенок барабана. На дисплее загорается **End**, а индикация ▷∞ гаснет. Дверца загрузочного люка разблокируется.

Выгрузить белье/Выключить прибор

1. Откройте дверцу загрузочного люка и извлеките бельё.
2. Выключите прибор.
3. Закройте водопроводный кран.

Указание: Не требуется для моделей с системой «Aquastop».

Указания

- Не оставляйте бельё в барабане. Во время следующей стирки оно может дать усадку или полинять.
- Извлеките резиновые предметы из барабана и резиновую манжету — опасность появления ржавчины.
- Вытрите насухо резиновую манжету.



- Оставьте дверцу загрузочного люка и люк для моющих средств открытыми, чтобы остатки воды высохли.
- Всегда дожидайтесь конца программы - прибор может быть еще заблокированным. Затем включите прибор и дождитесь разблокировки.

Настройки машины

Можно изменить следующие настройки:

- Громкость информационных сигналов (например, в конце программы) и/или
- Громкость сигналов клавиш и/или
- Включение или выключение напоминания об очистке барабана*.

Чтобы изменить эти настройки, необходимо активировать режим настройки.

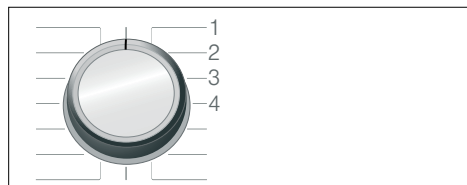

Положения 1/2/3/4... программатора

Активация режима настройки

1. Поверните программатор в положение 1. Стиральная машина включится.
2. Нажмите клавишу  и одновременно поверните программатор по часовой стрелке в положение 2. Отпустите клавишу.

Активирован режим настройки, и на дисплее появляется настройка громкости информационных сигналов (например, в конце программы).

Изменение громкости

- Чтобы изменить громкость **информационных сигналов**, используйте клавишу **Время до окончания**, при этом программатор остаётся в положении 2.
- Чтобы изменить громкость **сигнала клавиш**, поверните программатор в положение 3. Снова используйте клавишу **Время до окончания**, чтобы изменить громкость.

* в зависимости от модели



0 = выкл, 1 = тихо,
2 = средний уровень, 3 = громко,
4 = очень громко

Включение или выключение напоминания об очистке барабана**

Чтобы включить/выключить напоминание об очистке барабана, поверните программатор в положение 4. Снова используйте клавишу

Время до окончания, чтобы включить или выключить напоминание.

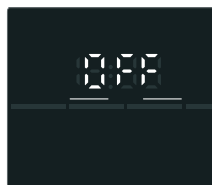

Если настройка активирована, раздастся звуковой сигнал.

Выход из режима настройки

Теперь можно завершить процедуру и установить программатор в положение выключения. Настройки сохраняются.

Датчики

Автоматическое изменение программы в соответствии с загрузкой

В зависимости от вида текстильных изделий и загрузки автоматическая дозировка воды оптимально приводит в соответствие потребление воды в каждой программе.

** в зависимости от модели

Система контроля дисбаланса

Автоматическая система контроля дисбаланса распознаёт дисбаланс и пытается равномерно распределить бельё в машине путём многократного запуска отжима.

Из-за соображений безопасности в случае весьма неблагоприятного распределения белья в машине скорость отжима снижается или отжим белья вообще не производится.

Указание: Загрузите в барабан крупные и мелкие предметы белья.
→ Страница 42

VoltCheck

в зависимости от модели

Двоеточие Время до окончания-индикации:

- **мигает**, если имеет место пониженное напряжение.
- **пульсирует**, если при выполнении программы распознано пониженное напряжение.



Указание: Пониженное напряжение может обусловить, например, увеличение продолжительности программы и/или неудовлетворительный результат отжима.



Очистка и обслуживание

⚠ Предупреждение **Опасно для жизни!**

В случае прикосновения к элементам, находящимся под напряжением, существует опасность удара электрическим током. Выключите прибор и извлеките вилку из розетки.

⚠ Предупреждение **Опасность отравления!!**

Использование средств для чистки, в состав которых входят растворители, например, промывочного бензина, может привести к образованию ядовитых паров. Не используйте средства для чистки, в состав которых входят растворители.

Внимание! **Повреждение прибора**

Средства для чистки, в состав которых входят растворители, например, промывочный бензин, могут привести к повреждению поверхностей и деталей машины.

Не используйте средства для чистки, в состав которых входят растворители.

Меры по предотвращению образования биоплёнки и распространения запахов:

Указания

- Обеспечьте хорошую вентиляцию помещения, где установлена стиральная машина.
- Оставляйте дверцу загрузочного люка и ванночку кюветы слегка приоткрытыми, если стиральная машина не используется.
- Иногда выполняйте программу стирки **Хлопок 60 °C** с использованием универсального моющего средства в виде порошка.

Корпус машины/панель управления

- Протирайте корпус и панель управления мягкой влажной тряпкой.
- Немедленно удалите остатки моющего средства.
- Очистка струёй воды запрещена.

Барабан

Предупреждение

Опасность травмирования/ Материальный ущерб и повреждение прибора!



Стирка только при низких температурах и недостаточная циркуляция воздуха в приборе могут повредить барабан и стать причиной травм.

Регулярно запускайте программу для очистки барабана или стирайте при температуре не ниже 60 °С.

После каждого использования оставляйте прибор просохнуть с открытой дверцей и выдвинутой кюветой для моющих средств.

Используйте чистящие средства без хлора. Не используйте для очистки металлическую мочалку.

В случае возникновения запаха в стиральной машине и для очистки барабана (в зависимости от модели) выполните программу

 **Очистить барабан 90 °С** или **Хлопок  90 °С** без белья. Для этого используйте универсальное моющее средство в виде порошка.

Удаление накипи

При правильной дозировке моющего средства удаление накипи не требуется. В противном случае необходимо действовать в соответствии с рекомендациями изготовителя средства для удаления накипи. Подходящие средства для удаления накипи Вы можете приобрести через нашу страницу в Интернете или сервисную службу.

Кювета для моющего средства и корпус

При наличии остатков моющего средства или кондиционера:

1. Извлеките кювету для моющих средств. Нажать вставку вниз и извлечь кювету полностью.
2. Извлечение вставки: нажать пальцем на вставку снизу вверх.

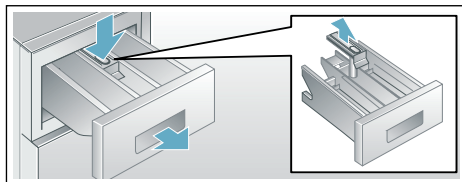

3. Ванночку для подачи моющих средств и вставку промыть в воде с помощью щетки и вытереть их насухо. Также выполнить чистку корпуса внутри.
4. Установить вставку на место и зафиксировать ее (надеть цилиндр на направляющий стержень).
5. Задвинуть кювету для моющих средств на место.

Указание: Оставить кювету для моющих средств приоткрытой, чтобы остатки воды смогли высохнуть.

Насос для стирального раствора засорен

Предупреждение

Опасность ожога!

Во время стирки при высокой температуре раствор моющего средства сильно нагревается. Соприкосновение с горячим раствором моющего средства может привести к ожогу.

Подождите, пока раствор моющего средства остынет.

1. Закройте водопроводный кран, чтобы прекратить дальнейшую подачу воды из водопровода и последующий слив через насос для раствора моющего средства.
2. Выключите прибор. Выньте вилку из розетки.
3. Откройте и снимите крышку цоколя для обслуживания машины.

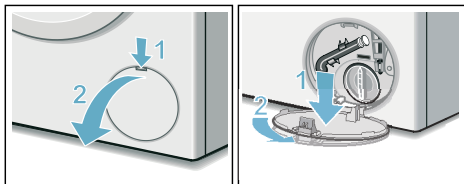

4. Снимите сливной шланг с держателя. Снимите крышку, слейте раствор моющего средства в соответствующую емкость. Установите закрывающую пробку на место. Вставьте сливной шланг в держатель.

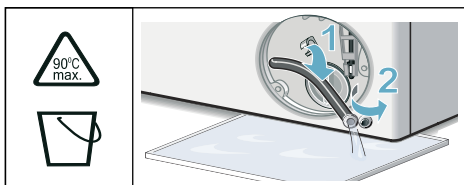

5. Осторожно отверните крышку насоса и выпустите остатки воды. Очистите внутреннюю поверхность, резьбу крышки насоса и корпус насоса. Прочистите насос внутри, резьбу крышки насоса и корпус насоса (лопастное колесо откатывающегося насоса должно свободно вращаться). Установите крышку насоса на место и заверните ее. Ручка должна находиться в вертикальном положении.

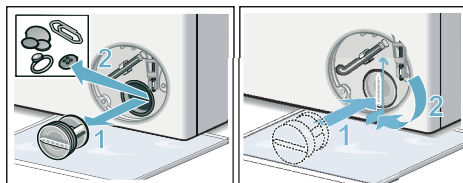

6. Установите крышку отсека для сервисного обслуживания на место.

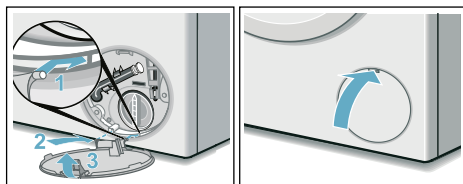

Указание: Во избежание вытекания в сток неиспользованного моющего средства при следующей стирке: залейте 1 л воды в ячейку I и запустите программу © Отжим/Слив (если требуется только слив: установите об./мин (скорость отжима) на - 0 -).

Сливной шланг на месте подсоединения к сифону засорен

1. Выключите прибор. Выньте вилку из розетки.
2. Раскройте шланговый хомут. Осторожно отсоедините шланг слива воды и выпустите остатки воды.

ru Что делать в случае неисправности?

3. Прочистите шланг слива воды и сифонный патрубок.

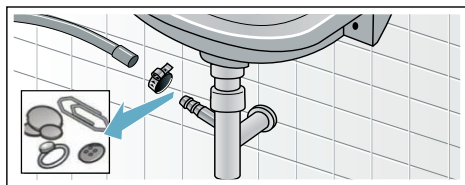

4. Подсоедините шланг слива воды и зафиксируйте место соединения шланговым хомутом.

Засорение сетчатого фильтра в шланге для подачи воды

Для этого сначала уменьшите давление воды в шланге подачи воды.

1. Закройте водопроводный кран.
2. Выберите любую программу (кроме «Полоскание/Отжим/Слив»).
3. Нажмите кнопку . Примерно через 40 секунд прервите выполнение программы.
4. Установите переключатель программ в положение **Выкл.** Выньте штепсельную вилку из розетки.
5. Очистка фильтра водопроводного крана
Отсоедините шланг от водопроводного крана. Прочистите фильтр с помощью щетки.

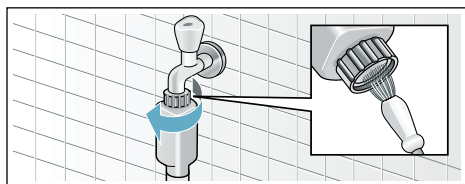

6. Для стандартных моделей и моделей с системой «Aqua-Secure» очистите сетчатый фильтр на задней стенке прибора:
снимите шланг с задней стенки прибора, извлеките фильтр с помощью плоскогубцев и прочистите его.

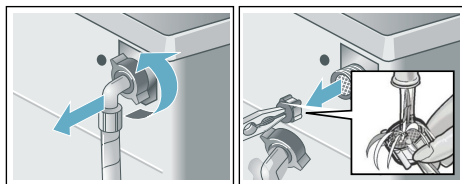

7. Подсоедините шланг и проверьте герметичность соединения.

? Что делать в случае неисправности?

Аварийная разблокировка

например, при нарушении подачи электроэнергии

Программа продолжится, как только возобновится подача электроэнергии.

Если все же необходимо выгрузить белье, дверцу загрузочного люка можно открыть следующим образом:

Предупреждение

Опасность ошпаривания!

Во время стирки при высокой температуре соприкосновение с горячим раствором моющего средства может привести к ошпариванию. Дайте ему сначала остыть.

Предупреждение

Опасность травмирования!

Касание руками вращающегося барабана может стать причиной травм рук.

Не касайтесь руками вращающегося барабана.

Дождитесь полной остановки барабана.

Внимание!

Ущерб, причиненный водой

Вытекающая вода может причинить ущерб.

Не открывайте дверцу загрузочного люка, если вода видна через стекло.

1. Выключите прибор. Выньте вилку из розетки.
2. Слейте остатки раствора моющего средства.
3. Потяните вниз устройство экстренной разблокировки с помощью инструмента и затем отпустите. После этого дверца загрузочного люка откроется.

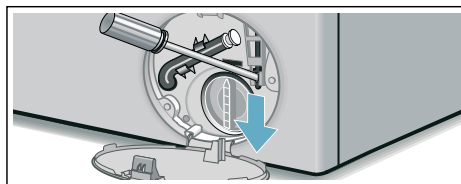





Указания на дисплее



Индикатор	Причина/способ устранения
	<ul style="list-style-type: none"> ■ Быстро мигает + звуковой сигнал: Дверца загрузочного люка открыта, уровень воды повышен. Закройте дверцу и продолжите работу программы нажатием кнопки Старт/Пауза или выберите программу Отжим. ■ Медленно мигает: Температура дверного замка слишком высокая. Подождите ок. 30 секунд, пока остынет отпирающий механизм дверцы.
	<ul style="list-style-type: none"> ■ Мигает (нет подачи воды): Открыт ли водопроводный кран? Засорён фильтр в шланге для подачи воды? Не перегнут ли или зажат шланг для воды? ■ Горит (низкое давление воды): Только для информации. Не влияет на этап выполнения программы. Продолжительность программы увеличивается.
E:18	<ul style="list-style-type: none"> ■ Засорён откачивающий насос. Прочистите откачивающий насос. ■ Засорён сливной шланг/канализационная труба. Прочистите сливной шланг в месте подсоединения к сифону.
E:23	Вода в поддоне, прибор не герметичен. Закройте водопроводный кран. Вызовите специалиста сервисной службы!
E:32	<p>мигает поочередно с End после завершения программы.</p> <p>Не является неисправностью — система контроля дисбаланса прервала отжим вследствие неравномерного распределения белья в машине.</p> <p>Равномерно распределите в барабане мелкие и крупные текстильные изделия. При необходимости ещё раз отожмите бельё.</p>
	Активирована блокировка для безопасности детей: деактивируйте её.
Мигает индикаторная лампочка программы Очистить барабан*	<p>Запустите программу Очистить барабан* или Хлопок 60 °C для очистки и ухода за барабаном и баком для раствора моющего средства.</p> <p>Указания</p> <ul style="list-style-type: none"> ■ Выполняйте программу без белья. ■ Используйте универсальное моющее средство в виде порошка или моющее средство с отбеливателем. Для предотвращения пенообразования используйте только половину рекомендованного количества моющего средства. Не используйте средство для стирки шерсти или тонкого белья. ■ Включение/выключение сигнала сообщений → <i>Страница 36</i>
: мигает в указании времени до окончания	Слишком низкое напряжение в сети.

Индикатор	Причина/способ устранения
. мигает в указании времени до окончания	Низкое напряжение в программе стирки. Продолжительность программы увеличивается.
Другая индикация	Выключите прибор, подождите 5 секунд и затем включите его снова. Если индикация появится снова, вызовите специалиста сервисной службы.

Что делать в случае неисправности?

Неисправности	Причина/способ устранения
Вытекает вода.	<ul style="list-style-type: none"> ■ Правильно закрепите/замените сливной шланг. ■ Туго затяните винтовое крепление шланга подачи воды.
Не поступает вода. Не смывается моющее средство.	<ul style="list-style-type: none"> ■ Не нажата кнопка  ? ■ Не открыт водопроводный кран? ■ Возможно, засорился сетчатый фильтр? Прочистите сетчатый фильтр. ■ Согнут или пережат шланг подачи воды?
Не открывается дверца загрузочного люка.	<ul style="list-style-type: none"> ■ Активирована функция блокировки. Прерывание программы? → <i>Страница 35</i> ■  Активирована блокировка для безопасности детей? Деактивируйте её. → <i>Страница 34</i> ■ ---- Выбрано («Без отжима» = без окончательного отжима)? → <i>Страница 35</i> ■ Можно открыть только путём аварийной разблокировки? → <i>Страница 40</i>
Не запускается программа.	<ul style="list-style-type: none"> ■ Нажата кнопка  ? ■ Выбрано Время до окончания ? ■ Дверца загрузочного люка закрыта? ■  Активирована блокировка для безопасности детей? Деактивируйте её. → <i>Страница 34</i>
Кратковременные резкие толчки/проворачивание барабана после запуска программы.	Это не является неисправностью — при запуске программы стирки возможно возникновение кратковременных резких толчков барабана, обусловленное внутренней проверкой двигателя.
Не сливается раствор моющего средства.	<ul style="list-style-type: none"> ■ ---- Выбрано («Без отжима» = без окончательного отжима)? → <i>Страница 35</i> ■ Прочистите откачивающий насос. → <i>Страница 38</i> ■ Прочистите канализационную трубу и/или сливной шланг.
Не осуществляется слив воды.	На программе  Отжим/Слив  , если есть шум насоса, но вода остается в барабане, необходимо проверить, корректно ли закрыта крышка насоса, как указано в пункте 5. → <i>Страница 38</i> Крышка должна быть закрыта строго до упора без зазоров и щелей.
В барабане не видно воды.	Это не является неисправностью: вода ниже видимого уровня.

Неисправности	Причина/способ устранения
<p>Результат отжима неудовлетворительный. Бельё мокрое/слишком влажное.</p>	<ul style="list-style-type: none"> ■ Это не является неисправностью: система контроля дисбаланса прервала отжим вследствие неравномерного распределения белья в машине. Равномерно распределите в барабане мелкие и крупные текстильные изделия. ■ Выбран режим защиты от сминания (в зависимости от модели)? ■ Выбрана слишком низкая скорость отжима?
<p>Многократное начало отжима.</p>	<p>Это не является неисправностью: система контроля дисбаланса пытается устранить неравномерное распределение белья в машине.</p>
<p>Программа длится дольше, чем обычно.</p>	<ul style="list-style-type: none"> ■ Это не является неисправностью — система контроля дисбаланса пытается устранить неравномерное распределение белья в машине, заново распределяя его в машине. ■ Это не является неисправностью: включена система контроля пенообразования — включаются дополнительные циклы полоскания.
<p>Продолжительность программы изменяется во время цикла стирки.</p>	<p>Это не является неисправностью: выполнение программы приводится в соответствие с процессом стирки. Это может привести к изменению индикации продолжительности программы на дисплее.</p>
<p>Остатки воды в ячейке  для средства по уходу за бельём.</p>	<ul style="list-style-type: none"> ■ Это не является неисправностью: не влияет на эффективность средства по уходу за бельём. ■ При необходимости промойте вставку.
<p>Неприятный запах в стиральной машине.</p>	<p>В зависимости от модели: выполните программу  Очистить барабан 90 °C или Хлопок  90 °C без белья.</p> <p>Используйте универсальное моющее средство в виде порошка или моющее средство с отбеливателем.</p> <p>Указание: Для предотвращения пенообразования используйте только половину рекомендованного количества моющего средства. Не используйте средство для стирки шерсти или деликатного белья.</p>
<p>Из кюветы для моющих средств выступает пена.</p>	<p>Загружено слишком много моющего средства?</p> <p>Разведите одну столовую ложку кондиционера в 1/2 л воды и залейте в ячейку II (не подходит для функциональной одежды для активного отдыха и спорта и пуховых изделий!).</p> <p>Уменьшите дозировку моющего средства при следующей стирке.</p>
<p>Сильные шумы, вибрации и «перемещение» машины во время отжима.</p>	<ul style="list-style-type: none"> ■ Ровно ли установлен прибор? Выровняйте прибор. ■ Зафиксированы ли ножки прибора? Зафиксируйте ножки прибора. ■ Сняты ли транспортировочные крепления? Снимите транспортировочные крепления.
<p>Дисплей/индикаторные лампочки не функционируют во время работы машины.</p>	<ul style="list-style-type: none"> ■ Сбой в подаче электроэнергии? ■ Сработали предохранители? Включите/замените предохранители. ■ В случае повторного возникновения неисправности вызовите специалиста сервисной службы.
<p>Следы моющего средства на белье.</p>	<ul style="list-style-type: none"> ■ Иногда в состав бесфосфатных моющих средств входят нерастворимые в воде вещества. ■ Выберите Полоскание  или почистите бельё после стирки щёткой.

Неисправности	Причина/способ устранения
После запуска программы барабан вращается, но вода не поступает и невозможно активировать функцию паузы.	Это не является неисправностью — при выборе некоторых программ (например, программы «Хлопок») после запуска программы выполняется специальный контроль загрузки для определения оптимального объема воды для стирки. Данный контроль выполняется без использования воды и может длиться до 2 минут. Затем вода начинает поступать и функция паузы становится доступна.
В режиме паузы на дисплее горит символ  .	<ul style="list-style-type: none"> ■ Слишком высокий уровень воды. Дозагрузка белья невозможна. При необходимости продолжить стирку немедленно закройте дверцу загрузочного люка. ■ Для продолжения программы нажмите кнопку .
В режиме паузы на дисплее не горит символ  .	Дверца загрузочного люка разблокирована. Дозагрузка белья возможна.
Если вы не сможете самостоятельно устранить неисправность (после выключения/включения) или в случае необходимости ремонта:	
<ul style="list-style-type: none"> ■ Выключите прибор и извлеките вилку сетевого кабеля из розетки. ■ Закройте водопроводный кран и вызовите специалиста сервисной службы. 	



Сервисная служба

Если Вы не сможете самостоятельно устранить неисправность, воспользовавшись рекомендациями в разделе Что делать в случае неисправности? → *Страница 42*, пожалуйста, обратитесь в нашу сервисную службу.

Мы всегда найдем соответствующее решение, чтобы избежать ненужного вызова технического специалиста.

Пожалуйста, сообщите сервисной службе номер модели (E-Nr.) и заводской номер (FD) прибора.

E-Nr. _____ FD _____

Номер модели

Заводской номер

Эти данные Вы найдете: внутри загрузочного люка */в открытой сервисной крышке * и на задней стенке прибора.

*в зависимости от модели

Доверьтесь компетентности изготовителя.

Обратитесь к нам. Это гарантирует Вам ремонт, выполненный квалифицированными специалистами с использованием оригинальных запчастей.



Нормы расхода

Таблица значений расхода

Таблица значений расхода (приблизительные данные)

Программа	Загрузка	Расход электроэнергии*	Расход воды*	Продолжительность программы*
Хлопок 20 °С	6,5 кг	0,30 кВтч	72 л	2 1/3 ч
Хлопок 40 °С	6,5 кг	0,97 кВтч	72 л	2 1/3 ч
Хлопок 40 °С с предв. стиркой	6,5 кг	1,05 кВтч	83 л	2 5/6 ч
Хлопок 60 °С	6,5 кг	1,20 кВтч	72 л	3 ч
Синтетика 40 °С	3 кг	0,70 кВтч	55 л	2 1/2 ч
Смешанное бельё 40 °С	4 кг	0,60 кВтч	43 л	1 ч
Тонкое бельё/Шёлк 30 °С	2 кг	0,19 кВтч	33 л	2/3 ч
Шерсть 30 °С	2 кг	0,19 кВтч	39 л	2/3 ч

Программа	Приблизительные данные об остаточной влажности**	
	WH .../WLR ... макс. 1200 об/мин	WLP ... макс. 1000 об/мин
Хлопок	53 %	62 %
Синтетика	40 %	40 %
Тонкое бельё/Шёлк	30 %	30 %
Шерсть	45 %	45 %

* Фактические данные могут отличаться от приведённых значений в зависимости от давления воды, жёсткости воды и температуры поступающей воды, а также температуры помещения, типа, количества и степени загрязнения белья, используемого моющего средства, колебаний напряжения в электросети и выбранных дополнительных функций.







** Показатели остаточной влажности на основе данных о зависящем от программы ограничении скорости отжима при стирке и максимальном объёме загрузки.

Программа	Загрузка	Годовой расход энергии	Годовой расход воды
Хлопок 40/60 °С	6,5 кг	185 кВтч	8800 л

** Установка программы для испытания и классификации энергопотребления согл. Директиве 2010/30/ЕУ с холодной водой (15 °С).

Самые эффективные программы для текстильных изделий из хлопка

Следующие программы (стандартные, обозначенные значком ) подходят для стирки изделий из хлопка со средней степенью загрязнения и при этом являются самыми эффективными с точки зрения расхода воды и электроэнергии.

Стандартные программы для изделий из хлопка согласно Директиве (ЕС) № 1015/2010	Загрузка	Приблизительная продолжительность программы
Программа  Хлопок 	6,5 кг	4 ч
Программа  Хлопок 	3,25 кг	4 ч
Программа  Хлопок 	3,25 кг	4 ч

Установка программы для испытаний и классификации энергопотребления согл. Директиве 2010/30/ЕС при использовании холодной воды (15 °С).
Указанная температура программы определяется температурой на этикетке с указаниями по уходу на изделии. В целях экономии электроэнергии фактическая температура стирки может отличаться от указанной температуры программы.



Технические характеристики

Габариты:

84,8 x 60 x 44,5 см

(высота x ширина x глубина)

Вес:

65 кг

Подключение к электросети:

Номинальное напряжение 220–240 В,
50 Гц

Номинальный ток 10 А

Номинальная мощность 2300 Вт

Давление воды:

100–1000 кПа (1–10 бар)



Гарантия на «AquaStop»

только для приборов с системой «AquaStop»

Дополнительно к праву на гарантийное обслуживание, которое приобретается согласно договору о покупке и по

нашей гарантии на машину, покупатель должен иметь в виду следующее:

1. Если пользователь понёс ущерб в результате затопления из-за неисправности системы «AquaStop», фирма обязуется его возместить.
2. Данная гарантия действительна в течение всего срока службы машины.
3. Условием выполнения гарантийных обязательств являются квалифицированная установка и подключение прибора с системой «AquaStop» в соответствии с указаниями настоящего руководства, а также использование надлежащего удлинителя для шланга системы защиты «AquaStop» (оригинальная принадлежность). Действие гарантии не распространяется на повреждённые шланги и арматуру, расположенные между водопроводным краном и системой «AquaStop».
4. Машины, оснащённые системой «AquaStop», не требуют постоянного присмотра во время работы; также нет необходимости закрывать водопроводный кран по окончании работы.
Только лишь в случае вашего длительного отсутствия, например, на время отпуска, водопроводный кран необходимо закрыть.



Благодарим за выбор бытовой техники Bosch!

Зарегистрируйте свой новый прибор на MyBosch прямо сейчас и получите следующие преимущества:

- **Полезные советы по использованию вашего прибора**
- **Возможности расширения гарантии**
- **Скидки на принадлежности и запасные части**
- **Руководство по эксплуатации в электронном виде, чтобы все данные о приборе были под рукой**
- **Быстрый доступ к Службе сервиса бытовой техники Bosch**

Бесплатная удобная регистрация, в том числе с мобильных телефонов:

www.bosch-home.com/welcome



Нужна помощь? Вы найдете ее здесь.

Обращайтесь, когда нужны советы экспертов Bosch, помощь в решении проблем или ремонт бытовой техники.

Компания Bosch поможет вам справиться с техническими сложностями и окажет всестороннюю поддержку:

www.bosch-home.com/service

Контактная информация по всем странам в приложенном перечне центров сервисного обслуживания.

Robert Bosch Hausgeräte GmbH

Carl-Wery-Straße 34

81739 München, GERMANY

www.bosch-home.com



9001558162 (0010)

ru